

# MAXVIEW Est 1964

## Gazelle Pro



**B2414, B2414/G, B2415**



**Installation and user manual**



**Installation et mode d'emploi**

UK contact:

Helpline: +44 (0) 1553 811000  
Email: [support@maxview.co.uk](mailto:support@maxview.co.uk)  
Web: [www.maxview.co.uk](http://www.maxview.co.uk)

DE Kontakt:

Tel: +49 (0) 8145 9969980  
Email: [info@maxview.de](mailto:info@maxview.de)  
Web: [www.maxview.de](http://www.maxview.de)

NL contact Astrasat Discount B.V.

Tel: +31 (0) 5079 3213  
Email: [td@astrasat.nl](mailto:td@astrasat.nl)  
Web: [www.astrasat.nl](http://www.astrasat.nl)

Thank you for purchasing this product, we trust that you will get many years of enjoyment with this product.

Should you have any difficulty using your Gazelle Pro please contact our friendly Customer Helpline on 01553 811000 or email [support@maxview.co.uk](mailto:support@maxview.co.uk). Please retain these instructions for future reference.

---

## General Safety Warnings

Read these instructions carefully and become familiar with your Maxview product. Understand the application, limitations and any hazards involved with the installation and operation.

Failure to follow all instructions may result in damage to your vehicle and/or serious injury. Maxview declines all responsibility in the event of incident or accident if they are due to a non observation of the installation instructions or the way the product is used.

No modifications to the product are permissible.

### Installation

- Always consider the additional height the product you install adds to the vehicle
- Always follow manufacturers operating instructions before using tools and equipment.
- Take care when working at heights. Keep work area clean and tidy to avoid trip hazards
- Use creeper boards where necessary to ensure roof construction can support your weight
- Always use a recommended flexible adhesive for sealing/bonding the product to a vehicle roof and refer to the manufacturer's instructions for application and curing times. We always recommend that you do not travel until the curing times have been met.
- All electrical work should be carried out by a competent person

### Operation

- Before starting your journey check the product is in the correct travel position
- The maximum speed of vehicle with product mounted on roof is 81mph (130km/h)

### Servicing & Support

- Any inspection or repair must be carried out by Maxview or an appointed representative of the manufacturer
- No regular maintenance required on the product
- Do not dismantle product
- Do not use solvent or abrasive cleaning agents on the product
- Only use a suitable mild detergent to clean the product
- Do not pressure wash the product
- We recommend you check the mechanical integrity of a roof mounted product at least once a year
- If in the event that you do experience a problem with the product call Maxview Customer Service +44 (0)1553 811000

### For Variable Signal Booster

- This booster is only suitable for vehicles with a negative chassis earth
- Disconnect battery before starting installation
- Do not install appliance where it could be exposed to dripping or splashing water
- For indoor use only

Nous vous remercions d'avoir acheté ce produit, nous espérons que vous en serez satisfaits pendant des années à venir.

En cas de difficultés avec votre Gazelle Pro, veuillez contacter le service clients au +44 (0) 1553 811000 ou par mail au [support@maxview.co.uk](mailto:support@maxview.co.uk). Veuillez conserver ce mode d'emploi pour référence ultérieure.

---

## Consignes de sécurité générales

Lire attentivement ces consignes et se familiariser avec votre produit Maxview. Comprendre l'application, les limites et tous risques liés à son installation et utilisation.

Le non-respect des consignes peut causer des dommages à votre véhicule et / ou des blessures graves. Maxview décline toute responsabilité en cas d'incident ou d'accident si elles sont dues à la non observation des instructions d'installation ou du mode d'utilisation du produit.

Aucune modification du produit n'est autorisée.

### Installation

- Toujours tenir compte du fait que la hauteur supplémentaire du produit que vous installez ajoute à la hauteur du véhicule
- Toujours suivre le mode d'emploi et les consignes de sécurité du fabricant avant d'utiliser des outils et de l'équipement
- Faire attention lors de travaux en hauteur. Garder la zone de travail propre et bien rangée pour éviter les risques de chute
- Utiliser un chariot de mécanicien si nécessaire pour s'assurer que la construction du toit peut supporter votre poids
- Toujours utiliser un adhésif flexible recommandé pour le sceller/coller le produit au toit du véhicule et suivre le mode d'emploi du fabricant pour l'application et les temps de durcissement. Nous vous recommandons toujours de ne jamais voyager avant d'avoir respecté le temps de durcissement.
- Tous les travaux électriques doivent être effectués par une personne compétente

### Fonctionnement

- Avant de commencer votre voyage, vérifier que le produit est placé dans la position requise
- La vitesse maximale du véhicule avec le produit monté sur le toit est de 81 mph (130 kmh)

### Entretien & maintenance

- Toute inspection ou réparation doivent être effectuées par Maxview ou un représentant désigné du fabricant
- Aucun entretien régulier requis sur le produit
- Ne pas démonter le produit
- Ne pas utiliser de produits de nettoyage abrasifs ou de solvants sur le produit
- Utiliser uniquement un détergent doux adapté pour nettoyer le produit
- Ne pas laver le produit sous pression
- Nous vous recommandons de vérifier l'intégrité mécanique des produits montés sur le toit au moins une fois par an
- En cas de difficultés avec le produit, veuillez contacter le service clients de Maxview au +44 (0)1553 811000

### Pour Amplificateur de signal

- Cet amplificateur ne convient que pour les véhicules à pôle négatif au châssis
- Débrancher la batterie avant de commencer l'installation
- Ne pas installer l'appareil là où il pourrait être exposé à des gouttes ou éclaboussures d'eau
- Pour utilisation en intérieur uniquement

## Product contents/Contenu du produit



- A. Antenna Head Unit
- B. Mounting Foot with integrated 5 Metre Coaxial Cable
- C. Variable Signal Booster
- D. Transformer (230V variant only)

- E. 1m F to Coaxial Flylead
- F. Fused Power Cable
- G. Clamping Tool
- H. Bolt Cap
- I. Bolt

- J. Fixing Screws
- K. F Connector
- L. Telescopic VHF Aerial
- M. Sealing Gasket

- A. *Unité principale de l'antenne*
- B. *Pied de montage avec câble coaxial intégré de 5 mètres*
- C. *Amplificateur de signal*
- D. *Transformateur 230V (Variante B2345 uniquement)*

- E. *Câble coaxial déporté type F 1m*
- F. *Câble d'alimentation avec fusible intégré*
- G. *Outil de fixation*
- H. *Tête de boulon*
- I. *Boulon*

- J. *Vis de fixation*
- K. *Connecteur F*
- L. *Antenne télescopique VHF*
- M. *Joint d'étanchéité*

---

## Tools required/Outils nécessaires

- > Pozidrive (No.2) Screwdriver
- > 2.5mm Drill Bit
- > Power Drill
- > Knife
- > 6mm Allen key/Hex Bit
- > 20mm Hole Saw
- > Cleaning Cloth

### Optional

For optional wet seal installation we recommend Sikaflex -512 caravan.  
For curing times please refer to the manufacturers instructions.

- > *Tournevis Pozidriv (n°2)*
- > *Mèche 2,5mm*
- > *Perceuse*
- > *Couteau*
- > *Clé Allen / Hex Bit 6mm*
- > *Scie cloche 20mm*
- > *Chiffon de nettoyage*

### En option

*Pour l'installation facultative de joint d'étanchéité, nous recommandons le Sikaflex -512 caravan. Veuillez vous reporter au mode d'emploi du fabricant pour le temps de séchage.*

# Installation/Installation

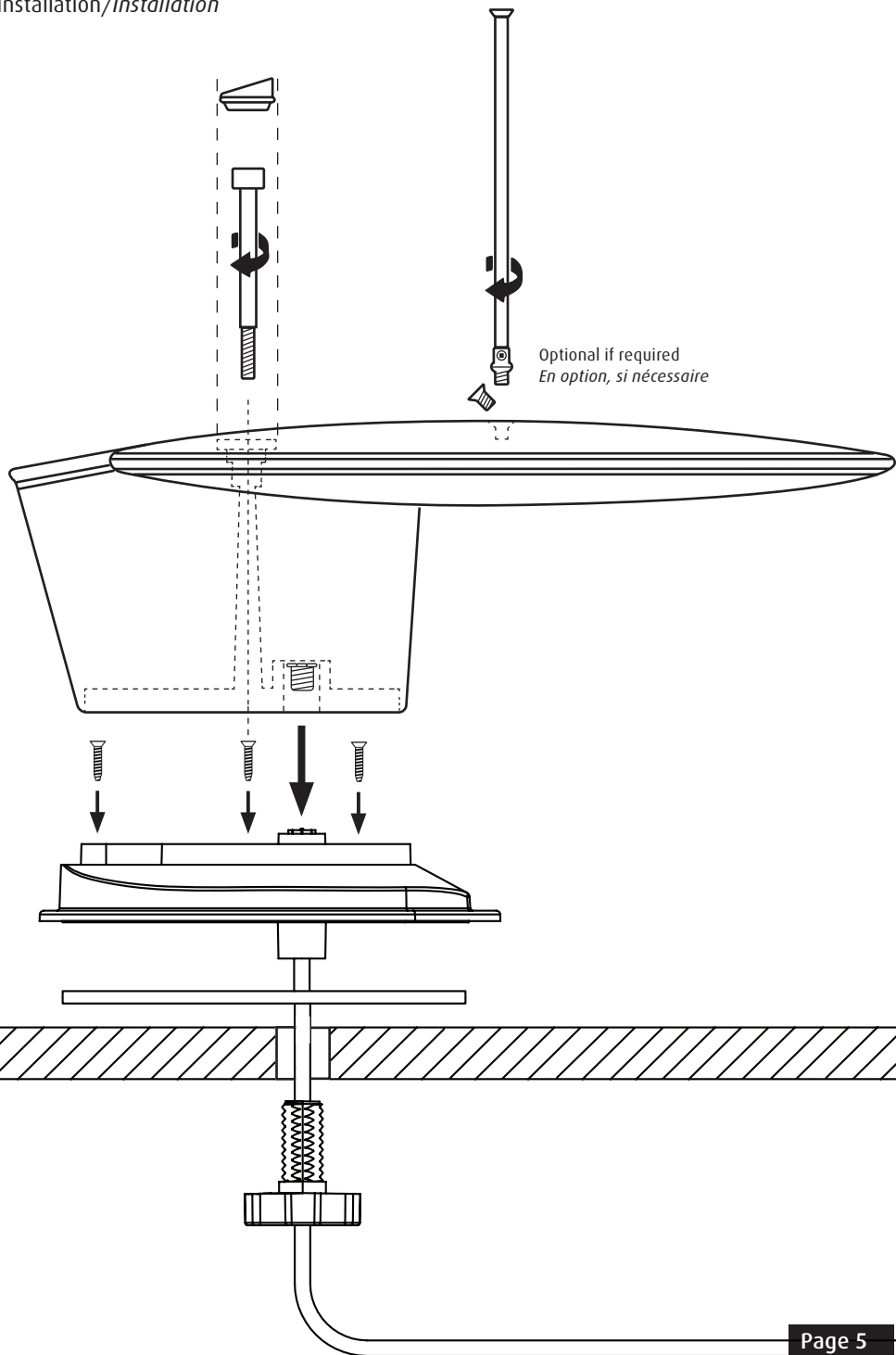

## 1. Fit Mounting Foot/Installer le pied de montage

Decide a location, then choose a fixing method that best suits your requirements.

Décider d'un emplacement, puis choisir une méthode de fixation qui convient le mieux à vos besoins.

Wet seal with clamping tool  
Joint humide avec outil de serrage  
(no screws required)/(sans vissage)

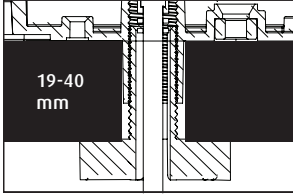

Roof depth limit 19-40mm  
Toit limite de profondeur 19-40mm

Wet seal with screw fixings  
Joint humide avec fixation

No roof depth limit  
Pas de limite de profondeur de toit

Dry seal with screw fixings  
Joint étanche avec fixation

No roof depth limit  
Pas de limite de profondeur de toit

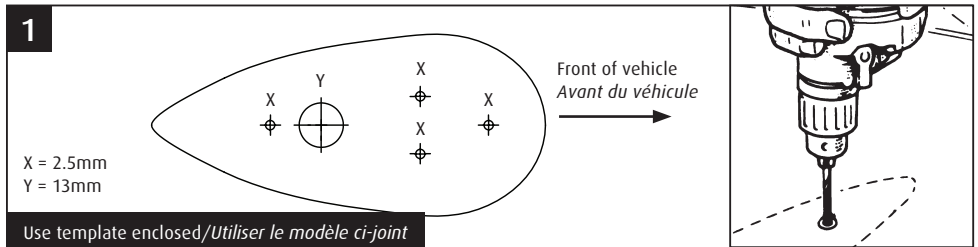

Ensure Aerial is positioned on a flat surface. Drill five 2.5mm holes, use (Y) as pilot hole to drill 20mm hole.

Ensure location of Mounting Plate is clean and clear of debris and dirt.

S'assurer que l'antenne est positionnée sur une surface plane. Percer cinq trous de 2,5mm, utiliser (Y) comme trou de guidage pour percer un trou de 20 mm. Veiller à ce que l'emplacement de la plaque de montage est propre et libre de débris et de saleté.

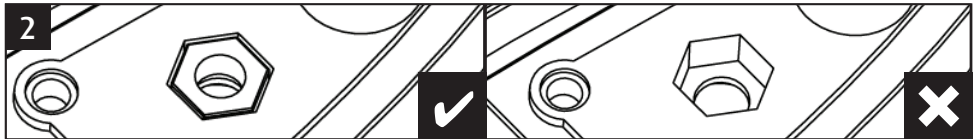

Note: Ensure nut is located in Mounting Plate.

Remarque: S'assurer que l'écrou est situé dans la plaque de montage.

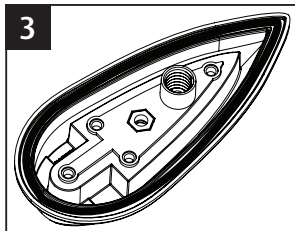

Apply sealant generously (highlighted by dark line) to the wet seal channel  
Appliquer du mastic généreusement (mis en évidence par la ligne noire) au canal du joint humide

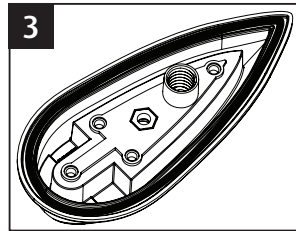

Apply sealant generously (highlighted by dark line) to the wet seal channel  
Appliquer du mastic généreusement (mis en évidence par la ligne noire) au canal du joint humide

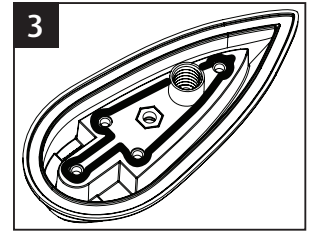

Correctly position EPDM seal into highlighted channel.

Positionner correctement le joint EPDM dans le canal en surbrillance.

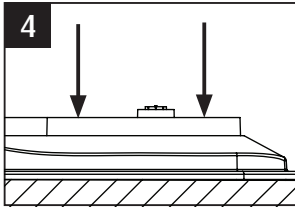

Press down firmly on mounting foot and wipe away excess sealant with a dry cloth, ensuring a watertight seal has been achieved.

*Appuyer fermement sur le pied de montage et essuyer les excès de mastic avec un chiffon sec, en s'assurant d'avoir atteint une bonne étanchéité.*

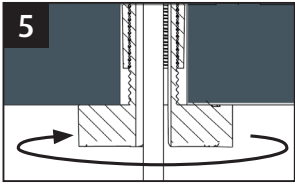

Inside vehicle, screw Foot Clamp into mounting plate underside and turn clockwise until mounting plate is clamped securely against roof.

**!** Ensure unit has stayed correctly orientated when tightening. Allow the Flexible Adhesive to cure before travel.

A l'intérieur véhicule, visser le pied de montage contre le dessous de la plaque de montage et tourner dans le sens horaire jusqu'à ce que la plaque de montage soit fermement serrée contre le toit.

**!** S'assurer que l'unité est restée correctement orientée lors du serrage. Laisser l'adhésif flexible durcir avant de voyager.

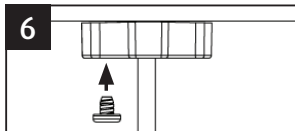

Secure Foot Clamp with Screw.  
*Fixer le pied de montage avec une vis.*

Mounting plate is now installed  
La plaque de montage est maintenant installée

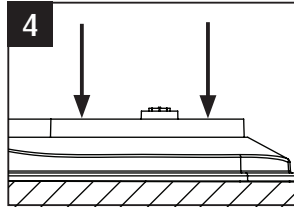

Press down firmly on mounting foot and wipe away excess sealant with a dry cloth, ensuring a watertight seal has been achieved.

*Appuyer fermement sur le pied de montage et essuyer les excès de mastic avec un chiffon sec, en s'assurant d'avoir atteint une bonne étanchéité.*

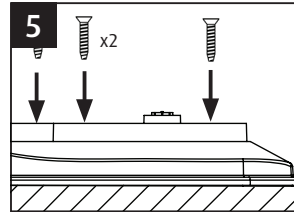

Using the 4 fixing screws secure Gazelle Pro Base to vehicle roof.

*Sécuriser la base de la Gazelle Pro au toit du véhicule en utilisant les 4 vis de fixation.*

Mounting plate is now installed  
La plaque de montage est maintenant installée

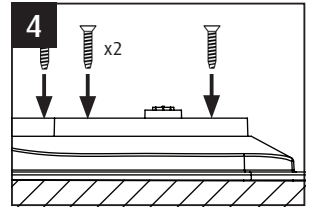

Using the 4 fixing screws secure Gazelle Pro Base to vehicle roof.

*Sécuriser la base de la Gazelle Pro au toit du véhicule en utilisant les 4 vis de fixation.*

Mounting plate is now installed  
La plaque de montage est maintenant installée

## 2. Installing the Head Unit/Installation de l'unité principale

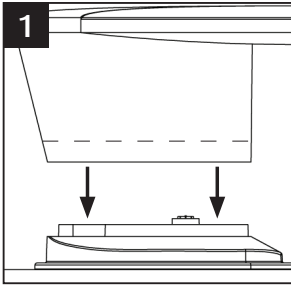

Place the Head Unit onto mounting foot, ensuring Sealing Gasket is flat in base Head Unit.

*Placer l'unité principale sur le pied de montage, en s'assurant que le joint d'étanchéité est plat dans la base de l'unité principale.*

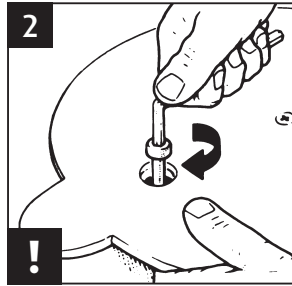

Attach using fixing bolt. Ensure unit is securely fixed in place.  
**TAKE CARE TO PREVENT OVER-TIGHTENING BOLT!**

*Fixer avec le boulon. S'assurer que l'unité est solidement fixée en place.  
**NE PAS TROP SERRER LE BOULON!***

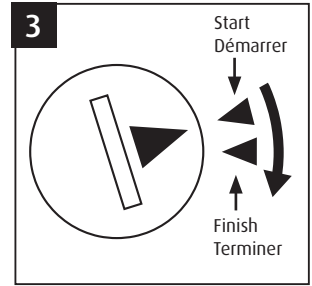

Insert bolt cap ensuring correct orientation and position. Rotate to achieve seal (use a coin or other appropriate flat edge).

*Insérer la tête du boulon bien orienté et placé. Tourner pour obtenir un joint (utiliser une pièce de monnaie ou autre bord plat approprié).*

---

## 3. Cable Routing/Acheminement du câble

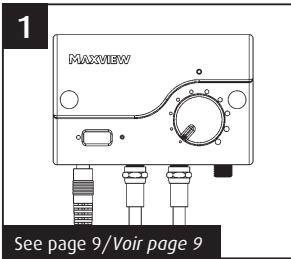

Route Coaxial Cable (B) inside vehicle to Variable Signal Booster which should be located near your TV/Receiver.

Note cable can be shortened to suit application. See below page 8.

*Acheminer le câble coaxial (B) à l'intérieur du véhicule vers l'amplificateur de signal qui devrait être situé près de votre téléviseur/récepteur.*

*Remarque: le câble peut être raccourci en fonction de l'utilisation. Voir ci-dessous.*



#### 4. Installing the Telescopic Aerial - if required/

#### *Installation de l'antenne télescopique aérienne - si nécessaire*

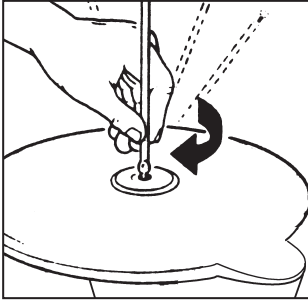

The optional Telescopic Aerial can be installed on the unit to improve VHF (FM) reception.

1. Remove the screw from head unit
2. Replace with the Telescopic Aerial. Turn aerial clockwise using leverage to achieve tight fit until aerial is orientated to back of vehicle

L'antenne télescopique en option peut être montée sur l'appareil pour améliorer la réception VHF (FM).

1. Retirer la vis de l'unité principale
2. Remplacer avec l'antenne télescopique. Tourner l'antenne dans le sens horaire et serrer jusqu'à ce que l'antenne est orientée vers l'arrière du véhicule

#### 5. Using the Telescopic Aerial/Utilisation de l'antenne télescopique

1. To use the Telescopic Aerial, extend fully for maximum performance

**!** **Note:** Ensure Telescopic Aerial is fully collapsed when moving vehicle.

1. Pour utiliser l'antenne télescopique, étendre jusqu'au bout pour la meilleure performance

**!** **Remarque:** Veiller à ce que l'antenne télescopique soit complètement repliée lors du déplacement du véhicule.

#### Fitting an F Connector/Montage d'un connecteur F

If you decide to shorten the cable please see below method of preparing cable.  
*Voir le procédé de préparation de câble si vous décidez de raccourcir le câble.*

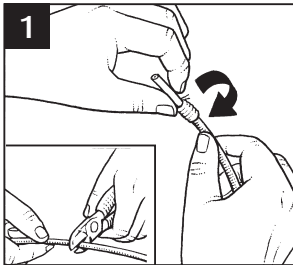

Cut cable to required length. Strip away 12mm of outer insulation.

Gather strands of screening braid, twist together and wind back around outer insulation. Cut foil to be flush with outer insulation.

*Couper le câble à la longueur voulue. Dépouiller 12mm de gaine extérieure.*

*Rassembler les fils de la tresse de blindage, les tordre ensemble et enrouler autour de la gaine extérieure. Couper la feuille à niveau avec l'isolation extérieure.*

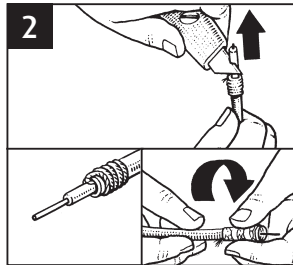

Strip away 10mm of inner insulation around the inner wire. Check none of the screening braid is touching the inner copper wire.

*Dépouiller 10mm de gaine intérieure autour du fil intérieur. Vérifier que les tresses de blindage ne sont pas en contact avec le fil de cuivre intérieur.*

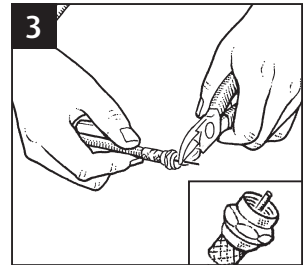

Cut off inner copper wire to extend 3mm beyond plug body.

*Couper le fil de cuivre intérieur pour étendre 3mm au-delà du corps de la fiche.*

## Using Variable Signal Booster/*Utilisation de l'Amplificateur de signal*

### Connections & features/*Connexions et caractéristiques:*

- |                        |                                      |
|------------------------|--------------------------------------|
| A. 12/24V power input  | <i>Tension d'entrée 12 / 24V</i>     |
| B. On/off power switch | <i>Interrupteur de marche/arrêt</i>  |
| C. Wall fixing hole    | <i>Trou de fixation au mur</i>       |
| D. Antenna input       | <i>Entrée d'antenne</i>              |
| E. TV/Radio output 1   | <i>Sortie 1 TV / Radio</i>           |
| F. TV/Radio output 2   | <i>Sortie 2 TV / Radio</i>           |
| G. Gain control knob   | <i>Molette de commande de gain</i>   |
| H. LED power indicator | <i>Indicateur de puissance à LED</i> |

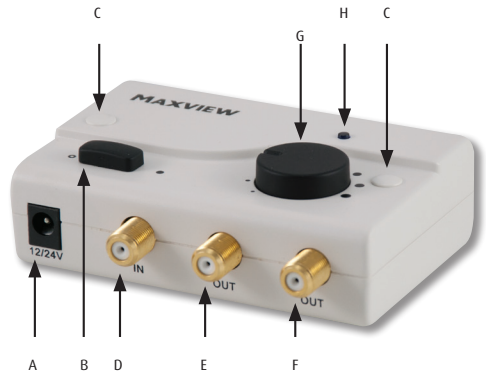

### Operation/*Fonctionnement*

1. Slide power switch to the right. The LED indicator should now be on.
2. Turn the gain control knob clockwise to increase signal strength.

1. *Faire glisser l'interrupteur d'alimentation vers la droite. L'indicateur à LED devrait maintenant être allumé.*
2. *Tourner la molette de commande de gain dans le sens horaire pour augmenter la force du signal.*

### Connection diagram/*Schéma de connexion*

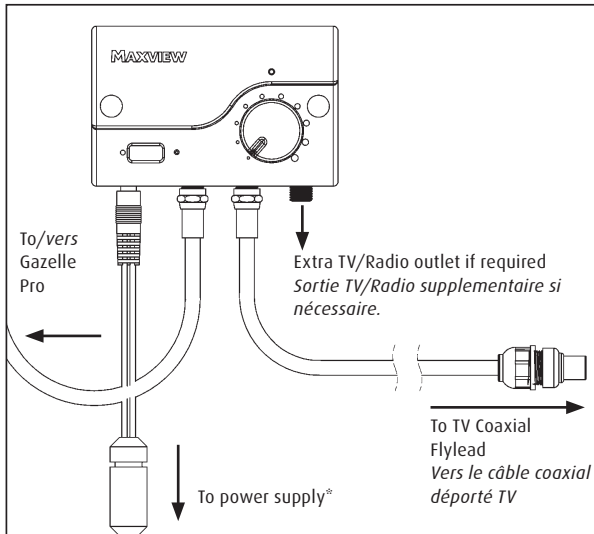

#### \*Power source methods

- Direct battery connection
- 12V Universal Male Cigarette adaptor
- 12V caravan plug
- 230V Volt plug EU specific

12/24V fused connection or 230/110V AC PS  
Power connection(s) RED + 12/24V BLACK 0V

### Mounting Options/*Options de montage*

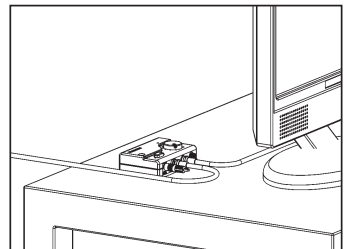
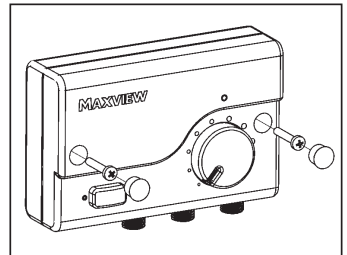

#### \*Méthodes d'alimentation

- Connexion directe de la batterie
- Adaptateur mâle allume-cigarette universel 12V
- Prise caravane 12V
- Prise européenne 230V

Connexion avec fusible 12/24V ou 230/110V AC PS  
Raccordement(s) électrique(s) ROUGE + 12/24V NOIR 0V

## Q & A's Fault Finding/Détection de pannes - Questions et réponses

1. I have no picture on my TV or the picture is breaking up/freezing?

- Ensure all connections are correct
- Ensure the Variable Signal Booster power LED is on
- Try adjusting the gain control on the Variable Signal Booster (turn to right to increase gain). We suggest you start with 100% gain and reduce if in a high strength area)
- To maximise the number and quality of channels found, you will need to retune your TV/Freeview box when changing locations, the aerial is likely to be picking up channels from different transmitters.

2. Power LED is not lit on my Variable Signal Booster

- Ensure power switch is in the on position
- Ensure the power source is connected correctly
- Check the inline fuse in the power cable.

3. Should I be using the Variable Signal Booster (VSB) in Line with my Gazelle Pro?

- We recommend always using the VSB in-line as this will boost the signal quality significantly. However, in some areas where the signal strength is good, it may not be necessary to use the VSB.

4. Can I change the length of the cable supplied with my Gazelle Pro?

- Yes, you can shorten the cable by cutting it to the required length and refitting the F connector. Details on how to fit the F connector on page 8
- You can lengthen the cable by using a back to back connector and some additional F cable or a flylead
- Please note, longer cable may introduce signal losses and reduce signal quality.

5. How should I clean my Gazelle Pro. Do I need to carry out any maintenance?

- The Omnimax Pro has been designed to be maintenance and trouble free
- If you do wish to clean your Gazelle Pro, use a sponge with mild soap and a minimal amount of water
- Never use a powerful flow of water, power washer or solvents to clean.

---

1. Je n'ai pas d'image sur mon téléviseur ou l'image se décompose / se fige ?

- S'assurer que toutes les connexions sont correctes
- S'assurer que le voyant d'alimentation LED de l'amplificateur de signal est allumé
- Essayer de régler la molette de commande de gain de l'amplificateur de signal (tourner à droite pour augmenter le gain. (Nous vous suggérons de commencer avec 100% de gain et de le réduire si vous êtes dans une zone à haute résistance)
- Afin de maximiser le nombre et la qualité des chaînes trouvées, régler votre téléviseur / box TV numérique terrestre
- Lorsque vous changez d'emplacement, l'antenne est susceptible de capter des chaînes de différents émetteurs.

2. Le voyant d'alimentation LED est éteint sur mon Amplificateur de signal

- S'assurer que l'interrupteur d'alimentation est en position de marche
- S'assurer que la source d'alimentation est correctement connectée
- Vérifier le porte-fusible dans le câble d'alimentation.

3. Est-ce que je dois utiliser l'Amplificateur de signal en ligne avec mon Gazelle Pro?

- Nous vous recommandons de toujours utiliser l'Amplificateur de signal en ligne car cela va augmenter la qualité du signal de manière significative. Cependant, dans certaines zones à haute résistance, il ne sera pas toujours nécessaire d'utiliser l'Amplificateur de signal.

4. Est-ce que je peux changer la longueur du câble fourni avec mon Gazelle Pro?

- Oui, vous pouvez raccourcir le câble en le coupant à la longueur requise et remonter le connecteur F. Vous trouverez des instructions sur le montage du connecteur F à la page 8
- Vous pouvez allonger le câble à l'aide d'un retour au connecteur dos à dos et une longueur supplémentaire de câble F ou de câble déporté
- Remarque: une longueur supplémentaire de câble peut introduire des pertes de signal et réduire la qualité du signal.

5. Comment dois-je nettoyer mon Gazelle Pro, est-ce que je dois effectuer de la maintenance ?

- La conception sans problème de l'Gazelle Pro ne nécessite pas de maintenance
- Si vous souhaitez nettoyer votre Omnimax Pro, utiliser une éponge avec un savon doux et très peu d'eau
- Ne jamais utiliser de jet d'eau puissant, de laveuse à pression ou de solvants pour le nettoyage.

## Support, terms & conditions/*Assistance et conditions générales*

- > All instructions and models are subject to change. In accordance with policy of progressive product, the company reserve the right to alter specifications.
- > Copyright©. These instructions are the sole property of Maxview Ltd and may not be reproduced.
- > Recycle packaging where facilities exist.

*> Les instructions et modèles sont sujets à changement. Conformément à la politique des produits, la société se réserve le droit de modifier les spécifications.*

*> Droit d'auteur ©. Ces instructions sont la propriété exclusive de Maxview Ltd et ne peuvent être reproduites.*

*> Recyclage des emballages où les équipements existent.*

---

## 2 year guarantee/*Garantie 2 ans*

The Maxview Gazelle Pro is guaranteed against defective parts or workmanship for 2 years from the time of purchase.

This excludes any malfunction caused by improper use, accidental or malicious damage.

This does not affect your statutory rights. Please keep your receipt of proof of purchase.

*La Maxview Gazelle Pro est garantie contre les pièces défectueuses ou les défauts de fabrication pendant 2 ans à compter de la date d'achat. Cela exclut tout dysfonctionnement causé par une mauvaise utilisation, ou dommage accidentel ou volontaire. Cela n'affecte pas vos droits statutaires. Veuillez conserver votre facture comme preuve d'achat.*

---

## Gazelle Pro Specifications

Compatibility:	SD, HD, 3D and 4K TV FM and DAB radio
Frequency Range:	Wideband for UHF TV and VHF Radio 40 – 860 MHz)
Gain:	Up to 18dB with Variable Signal Booster
Power:	Requires 12/24V or 230V (subject to variant) to power Variable Signal Booster
Mounting:	Can be mounted using flexible adhesive sealant or using screws and EPDM seal included
Housing:	UV Stable Injection Moulded ABS
Aerial Height:	14cm
Aerial Weight:	0.9kg

## *Gazelle Pro Fiche Technique*

<i>Compatibilité:</i>	<i>TV SD, HD, 3D, 4K et radio FM/DAB</i>
<i>Plage de fréquence:</i>	<i>Large bande pour TV UHF-VHF (40-860 MHz)</i>
<i>Gain:</i>	<i>Amplifiée jusqu'à 18dB</i>
<i>Alimentation:</i>	<i>Nécessite 12/24V ou 230V (selon la variante) pour alimenter l'amplificateur à gain réglable</i>
<i>Montage:</i>	<i>Peut être monté au moyen de d'un mastic colle flexible ou de vis joint EPDM</i>
<i>Boîtier:</i>	<i>ABS stabilisé aux UV m inclus oulé par injection</i>
<i>Aerial Height:</i>	<i>14cm</i>

## Variable Signal Booster Specifications

Compatibility:	Digital TV and FM/DAB radio
Frequency Range:	Wideband for UHF TV and VHF radio (40 – 860 MHz)
Power Supply:	12/24 DC (Included)
Power Consumption:	Low (50mA)
Inputs:	1
Outputs:	2
Variable Gain:	0 - 18dB
Noise:	<4dB
Product Dimensions:	H 75 x W 100 x D 36mm

## *Spécifications de l'Amplificateur de signal*

<i>Compatibilité:</i>	<i>télévision numérique et radio FM/DAB</i>
<i>Plage de fréquence:</i>	<i>Large bande pour TV UHF et radio VHF (40-860 MHz)</i>
<i>Alimentation:</i>	<i>12/24 DC (inclus)</i>
<i>Consommation d'énergie:</i>	<i>faible (50mA)</i>
<i>Entrées:</i>	<i>1</i>
<i>Sorties:</i>	<i>2</i>
<i>Gain Variable:</i>	<i>0 - 18dB</i>
<i>Bruit:</i>	<i>&lt;4dB</i>
<i>Dimensions du produit:</i>	<i>Hauteur 75 x Largeur 100 x Profondeur 36mm</i>